

La ringraziamo per aver preferito uno dei nostri prodotti, frutto di esperienza pluriennale e di una continua ricerca per una qualità superiore in termini di sicurezza, affidabilità e prestazioni.

In questo manuale troverà tutte le informazioni ed i consigli utili per poter utilizzare il suo prodotto nel massimo della sicurezza ed efficienza.



Le ricordiamo che la prima accensione deve essere effettuata dal nostro Centro Assistenza Autorizzato (Legge 37/2008) che verifichi l'installazione e compili la garanzia.

- Installazioni scorrette, manutenzioni non correttamente effettuate, uso improprio del prodotto **sollevano l'azienda produttrice da ogni eventuale danno** derivante dall'uso della stufa.
- L'apparecchio **non deve essere usato come inceneritore, nè devono essere utilizzati combustibili diversi dal pellet.**
- Questo manuale è stato redatto dal costruttore e costituisce **parte integrante del prodotto** e deve accompagnarlo durante tutta la sua vita. In caso di vendita o trasferimento del prodotto **assicurarsi sempre della presenza del libretto** poichè le informazioni in esso contenute sono indirizzate all'acquirente, e a tutte quelle persone che a vario titolo concorrono all'installazione, all'uso e alla manutenzione.
- **Leggete con attenzione le istruzioni e le informazioni tecniche** contenute in questo manuale, prima di procedere all'installazione, all'utilizzo e a qualsiasi intervento sul prodotto.
- L'osservanza delle indicazioni contenute nel presente manuale **garantisce la sicurezza dell'uomo e del prodotto, l'economia di esercizio ed una più lunga durata di funzionamento.**
- L'attenta progettazione e l'analisi dei rischi fatti dalla nostra azienda hanno permesso la realizzazione di un prodotto sicuro; tuttavia prima di effettuare qualsiasi operazione, si raccomanda di **attenersi scrupolosamente alle istruzioni** riportate nel seguente documento e di tenerlo sempre a disposizione.
- Fare molta **attenzione nel movimentare i particolari in ceramica** dove presenti.
- Controllare l'esatta planarità del pavimento dove verrà installato il prodotto.
- **La parete dove va posizionato il prodotto non deve essere di legno** o comunque di materiale infiammabile, inoltre è necessario mantenere le distanze di sicurezza.
- Durante il funzionamento, alcune **parti della stufa (porta, maniglia, fianchi) possono raggiungere temperature elevate.** Fate dunque molta attenzione ed usate le dovute precauzioni, soprattutto in presenza di bambini, persone anziane, disabili e animali.
- Il montaggio deve essere eseguito da persone autorizzate (Centro Assistenza Autorizzato).
- Schemi e disegni sono forniti a scopo esemplificativo; il costruttore nell'intento di perseguire una politica di costante sviluppo e rinnovamento del prodotto **può apportare, senza preavviso alcuno, le modifiche che riterrà opportune.**
- Si raccomanda, alla massima potenza di funzionamento della stufa, **l'utilizzo di guanti** per maneggiare sportello caricamento pellet e maniglia per l'apertura della porta.
- **È sconsigliata l'installazione in camera da letto.**



Mai coprire in alcun modo il corpo della stufa o occludere le feritoie poste sul lato superiore quando l'apparecchio è in funzione. A tutte le ns. stufe viene provata l'accensione in linea.

In caso d'incendio disinserire l'alimentazione elettrica, utilizzare un estintore a norma ed eventualmente chiamare i Vigili del Fuoco. Contattare poi il Centro Assistenza Autorizzato.

1.0 Normative e dichiarazione di conformità

La nostra azienda dichiara che la stufa è conforme alle seguenti norme per la marcatura CE Direttiva Europea:

- 89/336 CE e 2004/108 CE (direttiva EMC) e successivi emendamenti;
- 2006/95 CE (direttiva bassa tensione) e successivi emendamenti;
- 2006/42 CE (direttiva macchine);
- 89/106 CE (prodotti da costruzione);
- Per l'installazione in Italia fare riferimento alla UNI 10683/98 o successive modifiche e per l'impianto idrotermosanitario farsi rilasciare da chi ha eseguito l'impianto la dichiarazione di conformità secondo L. 37/2008. Tutte le leggi locali e nazionali e le norme europee devono essere soddisfatte nell'installazione dell'apparecchio;
- EN 60335-1; EN 50165; EN 50366; EN 55014-1; EN 61000-3-2; EN 61000-3-3; EN 14785.

1.1 Informazioni sulla sicurezza

Si prega di leggere attentamente questo manuale d'uso e manutenzione prima di installare e mettere in funzione la stufa!

In caso di chiarimenti, rivolgersi al rivenditore o al Centro Assistenza Autorizzato.

- La stufa a pellet deve funzionare solamente in ambiente abitativi. Questa stufa essendo comandata da una scheda elettronica permette una combustione completamente automatica e controllata; la centralina regola infatti la fase d'accensione, 5 livelli di potenza e la fase di spegnimento, garantendo un funzionamento sicuro della stufa;
- Il cestello impiegato per la combustione fa cadere nel cassetto di raccolta gran parte della cenere prodotta dalla combustione dei pellet. Controllare comunque quotidianamente il cestello, dato che non tutti i pellet hanno standard qualitativi alti (usare solo pellet di qualità consigliato dal costruttore);
- Il vetro è dotato di uno speciale giro d'aria per l'autopulizia dello stesso tuttavia non è possibile evitare una leggera patina grigiastra sul vetro dopo alcune ore di funzionamento. Ciò dipende anche dal tipo di pellet usato. Alcuni pellet possono sporcare più di altri.

1.2 Responsabilità

Con la consegna del presente manuale, decliniamo ogni responsabilità, sia civile che penale, per incidenti derivati dalla non osservanza parziale o totale delle istruzioni in esso contenute.

Decliniamo ogni responsabilità derivante dall'uso improprio della stufa, dall'uso non corretto da parte dell'utilizzatore, da modifiche e/o riparazioni non autorizzate, dall'utilizzo di ricambi non originali per questo modello.

Il costruttore declina ogni responsabilità civile o penale diretta o indiretta dovuta a:

- Scarsa manutenzione;
- Inosservanza delle istruzioni contenute nel manuale;
- Uso non conforme alle direttive di sicurezza;
- Installazione non conforme alle normative vigenti nel paese;
- Installazione da parte del personale non qualificato e non addestrato;
- Modifiche e riparazioni non autorizzate dal costruttore;
- Utilizzo di ricambi non originali;
- Eventi eccezionali.



- **La stufa deve essere alimentata solo con pellet di qualità del diametro di 6 mm del tipo raccomandato dal costruttore;**
- **Prima di collegare elettricamente la stufa, deve essere ultimata la connessione dei tubi di scarico con la canna fumaria;**
- **La griglia di protezione posta all'interno del serbatoio pellet non deve essere mai rimossa;**
- **Nell'ambiente in cui viene installata la stufa ci deve essere sufficiente ricambio d'aria;**
- **Non aprire mai lo sportello della stufa durante il funzionamento della stessa;**



- **Quando la stufa è in funzione, c'è un forte surriscaldamento delle superfici, del vetro, della maniglia e delle tubazioni: durante il funzionamento, queste parti sono da toccare con adeguate protezioni;**
- **Tenere/conservare il pellet in locali asciutti e non umidi;**
- **Tenere ad adeguata distanza di sicurezza della stufa sia il combustibile sia eventuali materiali infiammabili.**

2.0 Pannello Comandi

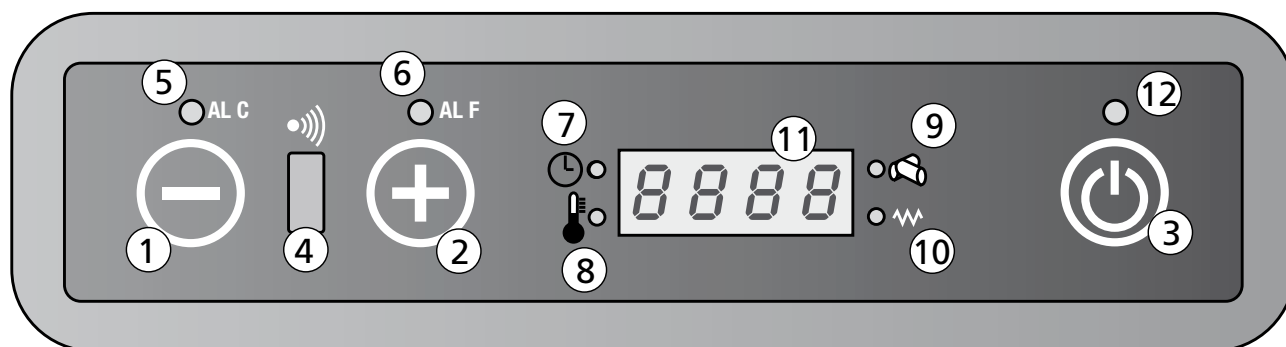

Indicazioni display

- | | |
|--------------------------------------|----------------------------|
| 1. Diminuzione temperatura o potenza | 7. Led cronotermostato |
| 2. Aumento temperatura o potenza | 8. Led temperatura ok |
| 3. Pulsante On/Off | 9. Led caricamento pellets |
| 4. Ricevitore telecomando | 10. Led candeletta |
| 5. Led allarme ALC | 11. Display LED 7 segmenti |
| 6. Led allarme ALF | 12. Led On/Off |

2.1 Tasti e funzioni display

1. Diminuzione temperatura / potenza di lavoro.

Il pulsante, all'interno del menù Set temperatura, consente di diminuire la temperatura da un valore massimo di 40 °C a un valore minimo di 7 °C.

All'interno del menù Set potenza consente invece di diminuire la potenza di lavoro della stufa da un massimo di 5 a un minimo di 1.

2. Aumento temperatura / potenza di lavoro

Il pulsante, all'interno del menù Set temperatura, consente di incrementare la temperatura da un valore minimo di 7 °C a un valore massimo di 40 °C.

All'interno del menù Set potenza consente invece di aumentare la potenza di lavoro della stufa da un minimo di 1 a un massimo di 5.

3. Tasto On/Off

Tenere premuto per almeno 2 secondi per accendere o spegnere la stufa.

4. Ricevitore telecomando

Sensore di ricezione dei comandi impartiti da telecomando.

5. Led AL C

Il led lampeggia in caso di un'anomalia di funzionamento o di un allarme.

6. Led AL F

Il led lampeggia in caso di un'anomalia di funzionamento o di un allarme

7. Led Cronotermostato

Indica che la programmazione automatica delle accensioni e spegnimenti singola o giornaliera è attiva. La programmazione automatica può essere effettuata solo tramite telecomando optional.

8. Led temperatura ok

Si accende quando è raggiunta la temperatura impostata. In tal caso sul display compare anche la scritta "Eco", alternata alla temperatura ambiente.

9. Led caricamento pellets

Il led è lampeggiante ogni qualvolta è in corso il caricamento pellets all'interno della stufa.

10. Led candeledda

Si attiva solo in fase di accensione della stufa per indicare che la candeledda sta riscaldando l'aria necessaria per l'innesco del pellets.

11. Display led 7 segmenti

Sul display vengono visualizzate le diverse modalità di funzionamento della stufa, nonché la temperatura ambiente e la potenza di lavoro impostata dall'utente.

Nel caso si verificano malfunzionamenti della stufa, il display riporta le relative segnalazioni d'errore (vedi paragrafo segnalazione allarmi).

12. Led On/Off



Il led indica i diversi stati della stufa:

- acceso se la stufa è in accensione e lavoro.
- spento se la stufa è in Off
- lampeggiante se è in corso un ciclo di spegnimento

2.2 Regolazione della stufa

Modifica temperatura ambiente desiderata

Per variare la temperatura desiderata procedere come segue:

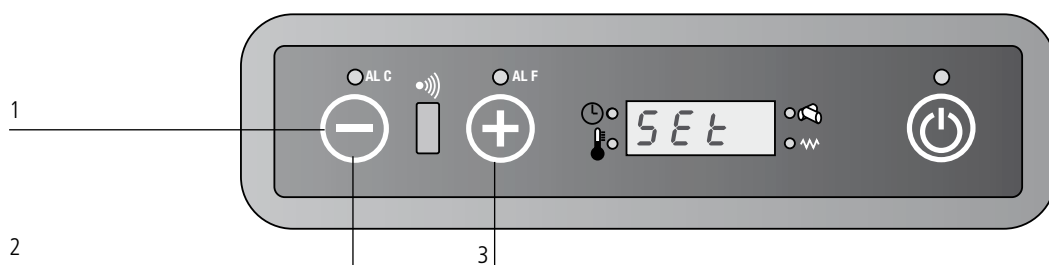

Premere una volta il tasto  (1) per entrare nel menù d'impostazione della temperatura. A questo punto sul display comparirà la scritta "Set", alternata alla temperatura desiderata. Tramite i tasti  (2) e  (3) diminuire o aumentare il valore voluto.

L'uscita dal menù Set temperatura avverrà in maniera automatica dopo alcuni secondi di inattività all'interno del menù stesso.



Modifica potenza di lavoro

Per variare la potenza di lavoro voluta procedere come segue:

Premere una volta il tasto  (1) per entrare nel menù d'impostazione della potenza di lavoro. A questo punto sul display comparirà la scritta "Pot", alternata alla potenza che è possibile selezionare tra le 5 disponibili. Tramite i tasti  (2) e  (3) diminuire o aumentare il valore voluto.

L'uscita dal menù Set potenza avverrà in maniera automatica dopo alcuni di secondi di inattività all'interno del menù stesso.

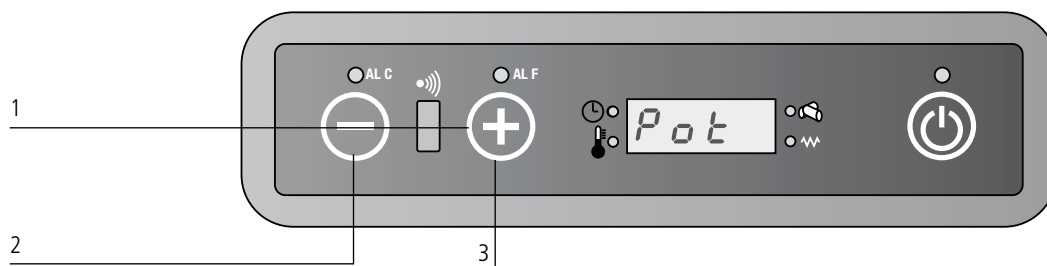

Le ricordiamo che la prima accensione deve essere effettuata dal nostro Centro Assistenza Autorizzato abilitato (Legge 37/2008) che verifichi l'installazione e compili la garanzia.

Durante la prima accensione occorre ventilare bene l'ambiente, potrebbero svilupparsi degli odori sgradevoli provenienti dalla vernice e dal grasso nel fascio tubiero.

2.3 Raccomandazioni

- Non accendere la stufa ad intermittenza: ciò può provocare scintille che possono abbreviare la durata dei componenti elettrici;
- Non toccare la stufa con mani bagnate: la stufa avendo componenti elettrici, potrebbe provocare scariche, se maneggiata non correttamente. Solo i tecnici autorizzati possono risolvere possibili problemi;
- Non togliere nessuna vite dalla cassa del fuoco senza che sia stata prima ben lubrificata;
- Mai aprire la porta quando la stufa a pellet è in funzione;
- Assicurarsi che il cestello del braciere sia posizionato nella maniera corretta.
- Si ricorda che tutti i tratti del condotto fumi devono essere ispezionabili. Nel caso in cui sia fisso deve presentare aperture d'ispezione per la pulizia.

2.4 Caricamento del pellet nel serbatoio

Il caricamento del pellet nel serbatoio avviene tramite l'apposito sportello posto nella parte superiore della stufa. Per effettuare il caricamento procedere nel seguente modo:

- Aprire lo sportello presente sul top superiore;
- Versare all'interno del serbatoio la quantità di pellet desiderata, prestando la dovuta attenzione (versare una quantità sufficiente a garantire una discreta autonomia di funzionamento della stufa);
- Richiudere lo sportello.

3.0 Prima Accensione Stufa

3.1 Accensione stufa

- Prima dell'accensione accertarsi che il braciere sia vuoto da eventuale pellet e pulito dai residui di precedenti combustioni. In caso contrario provvedere allo svuotamento e pulizia dello stesso;
- Riempire il serbatoio fino a 3/4 del pellet consigliato e raccomandato dalla casa costruttrice;
- Collegare la stufa ad una presa di corrente con l'apposito cavo in dotazione;
- Premere l'interruttore di accensione collocato nella parte posteriore della stufa;
- Sul display compare la scritta "OFF";
- Premere il tasto  per 2 secondi. Dopo qualche istante si accendono l'estrattore fumi, la resistenza di accensione e compare la scritta "FANACC"; Il Led candeletta si accende.
- Dopo circa 1 minuto compare la scritta "LOADWOOD", la stufa carica i pellets e continua l'accensione della resistenza;
- Una volta raggiunta la temperatura adeguata appare sul display la scritta "FIREON": significa che la stufa è passata all'ultima fase di accensione alla fine della quale sarà completamente operativa; Il Led candeletta si spegne.

- Dopo qualche minuto sul display compare la scritta "ON 1-2-3-4-5" a seconda della potenza impostata, alternata alla temperatura ambiente.
- Nel caso del raggiungimento della temperatura impostata sul display comparirà la scritta: "ECO", alternata alla temperatura ambiente.
- Il led temperatura si accende quando viene raggiunta la temperatura impostata;



ATTENZIONE!

Prima dell'accensione è possibile che un po' di fumo riempi il vano di combustione.

3.2 Spegnimento stufa

Per spegnere la stufa premere il tasto  sul pannello comandi finché sul display compare la scritta "OFF". Anche dopo lo spegnimento della stufa l'estrattore fumi continua a funzionare per un tempo prestabilito per garantire una rapida espulsione dei fumi dalla camera di combustione.

Per i modelli dotati di telecomando è sufficiente spegnere il telecomando tenendo premuto per 2 secondi il tasto  e successivamente confermare la scelta premendo il tasto SEND.

Durante la fase di spegnimento apparirà la scritta "Off" e il led sopra il pulsante On/Off lampeggerà per tutta la durata del ciclo di raffreddamento. Se si tenta di riaccendere la stufa in questa fase sul display apparirà la scritta "At:te" (Attenzione) per avvisare l'utente che è in corso un ciclo di spegnimento. Aspettare il completamento del ciclo stesso e che il led sopra il pulsante On/Off smetta di lampeggiare per procedere con una nuova accensione

4.0 Telecomando (optional)

Tasti e funzioni principali

Il telecomando permette di controllare la stufa e possiede alcune funzioni non disponibili da tastiera, tra cui la programmazione automatica delle accensioni e degli spegnimenti.

Utilizzo del telecomando:

1. Dirigere il telecomando verso il pannello comandi della stufa.
2. Verificare che non vi siano oggetti interposti tra il telecomando e il ricevitore posto sulla stufa
3. Qualsiasi impostazione effettuata sul telecomando deve essere trasmessa alla stufa tramite pressione del tasto SEND. A seguito dell'invio delle impostazioni si sentirà un segnale acustico di conferma.



On/Off

Si utilizza per accendere o spegnere la stufa e il telecomando stesso.

Tenere premuto almeno due secondi per accendere/spegnere il sistema, dopodiché premere il tasto SEND.



I due pulsanti permettono d'impostare la temperatura voluta tra un minimo di 7 °C e un massimo di 40 °C.

LCD 1

LCD 2





Seleziona la modalità di funzionamento secondo la sequenza:

-  Funzionamento Automatico
- potenza 1 (on1)
- potenza 2 (on2)
- potenza 3 (on3)
- potenza 4 (on4)
- potenza 5 (on5)



SEND

Viene utilizzato quando si vuole inviare alla scheda le informazioni impostate sul telecomando.

-  Tasto di blocco/sblocco della tastiera del telecomando.
Tenere premuto il tasto per almeno 2 secondi per attivare/disattivare questa funzione.
(Non disponibile su LCD 2)



ECONO

Attiva o disattiva la funzione ECONO.
Tenere premuto il tasto per almeno 2 secondi per impostare o meno la funzione.







TURBO

Attiva o disattiva la funzione TURBO.
Tenere premuto il tasto per almeno 2 secondi per impostare o meno la funzione.



FUNZIONE OROLOGIO

Per impostare l'orologio sul telecomando procedere nel seguente modo:

- premere  .
- il simbolo  e l'ora iniziano a lampeggiare.
- tramite i tasti   regolare l'ora e i minuti.
- premere nuovamente  per confermare e premere SEND per inviare i dati alla scheda.



SLEEP

Attiva la funzione SLEEP.
Questa funzione consente, dopo un'ora dall'invio del comando, di abbassare automaticamente di 1 °C il set temperatura.
(Non disponibile su LCD 2)



ON1

Tramite questo pulsante si può impostare un orario singolo di accensione automatica (programma 1)



OFF1

Seleziona un orario singolo di spegnimento automatico del sistema (programma 1).



ON2

Tramite questo pulsante si può impostare un orario singolo di accensione automatica (programma 2).



OFF2

Tramite questo pulsante si può impostare un orario singolo di spegnimento automatico (programma 2)



AUTO



Il tasto consente di abilitare la ripetizione giornaliera delle eventuali accensioni/spegnimenti automatici impostate coi programmi 1 e 2.
Tenere premuto per almeno 2 secondi il pulsante per attivare o disattivare questa funzione.



CANCEL

Il tasto CANCEL viene utilizzato se si desiderano cancellare eventuali orari di accensione o spegnimento automatici impostati.

Modifica della temperatura

Il valore della temperatura può essere variato tramite i tasti  (1) e  (2) da un minimo di 7 °C a un massimo di 40 °C. Premere il tasto SEND (3) per inviare i dati una volta stabilito il valore di temperatura desiderato.

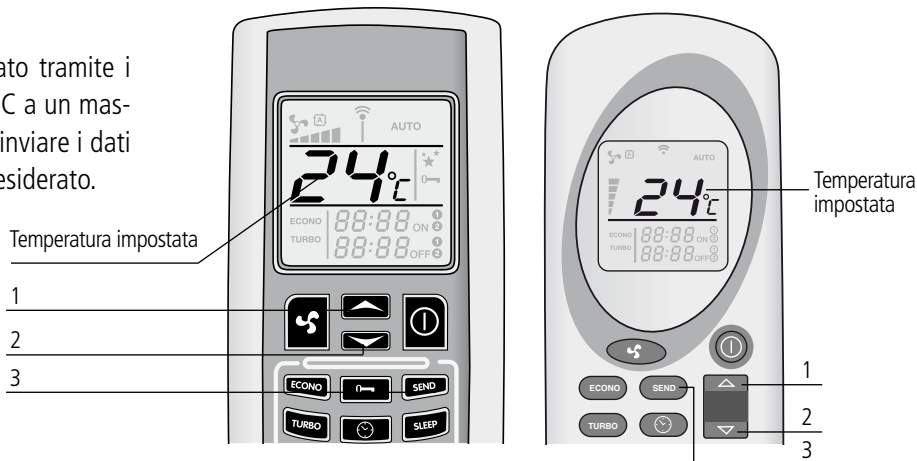



Modifica della potenza

La potenza di lavoro della stufa può essere selezionata mediante la pressione del tasto  (1). Le tacchette (2) presenti sul display del telecomando indicano le cinque potenze di lavoro disponibili. Premere il tasto SEND (3) per confermare la scelta. Sul pannello comandi della stufa apparirà la scritta on1-on2-on3-on4-on5, a seconda della potenza selezionata, alternata alla temperatura ambiente.

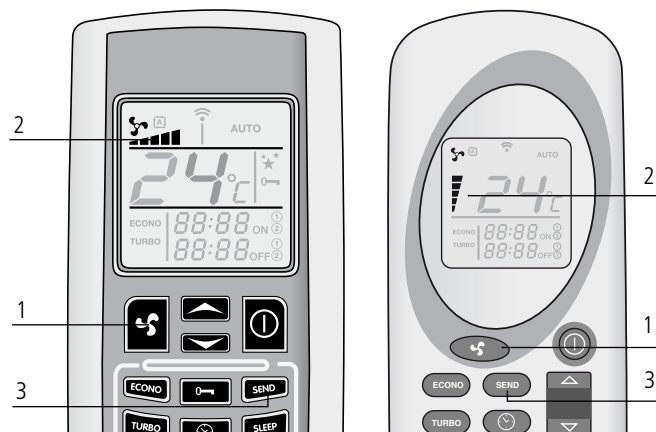
E' possibile selezionare anche il funzionamento automatico. Fare riferimento al paragrafo Funzione potenza automatica per la descrizione del funzionamento della stufa in questa modalità.



Funzionamento potenza automatica

Si accede a questa modalità premendo il tasto  (1), finché sul display non compare il simbolo . Premere SEND (2) per inviare i dati. Sul pannello comandi della stufa comparirà la scritta "Auto", alternata alla temperatura ambiente.

In questa modalità la scheda elettronica seleziona automaticamente la potenza di lavoro, in base ai gradi di differenza tra temperatura impostata e temperatura ambiente rilevata dalla sonda presente sul retro stufa.

Premere nuovamente , selezionare la potenza voluta e premere il tasto SEND per tornare al funzionamento tradizionale.

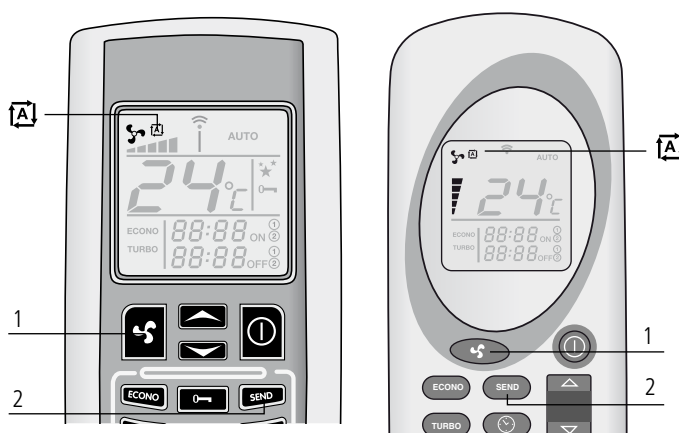

Funzione turbo

La funzione Turbo è stata studiata per soddisfare la necessità di riscaldare un ambiente rapidamente, ad esempio quando si è appena accesa la stufa.

In tale modalità la stufa lavora al massimo della potenza per un periodo massimo di trenta minuti, portando il set temperatura automaticamente a 30 °C. Al termine dei trenta minuti previsti (o prima, se nel frattempo si ricevono nuove impostazioni da telecomando), la stufa torna a lavorare nello stato in cui stava lavorando prima dell'invio del comando Turbo.

Per attivare questa funzione è necessario tenere premuto per almeno 2 secondi il tasto TURBO (1). Sul display del telecomando comparirà la scritta "TURBO" (2), mentre temperatura impostata e potenza di lavoro scompariranno. Premere SEND (3) per inviare il comando alla scheda.

Il pannello comandi presente sul top superiore della stufa visualizzerà la scritta "Turb", alternata alla temperatura ambiente e alla potenza di lavoro antecedente l'attivazione della funzione TURBO.

Per disattivare questa funzione prima dei trenta minuti previsti, premere nuovamente il tasto TURBO(1) per almeno due secondi. Sul display del telecomando scomparirà la scritta TURBO, mentre saranno nuovamente disponibili selezione potenza e temperatura. Premere il tasto SEND (3) per confermare le modifiche.



Funzione ECONO

La funzione ECONO è una funzione di risparmio, da utilizzare quando si ha necessità di stabilizzare e mantenere costante la temperatura nell'ambiente.

In tale modalità la stufa opera abbassando ogni 10 minuti la potenza di lavoro, fino ad arrivare alla potenza 1. Per attivare questa funzione è necessario tenere premuto per almeno 2 secondi il tasto ECONO (1). Sul display del telecomando comparirà la scritta "ECONO" (2), mentre temperatura impostata e potenza di lavoro scompariranno. Premere SEND (3) per inviare il comando alla scheda.

Il pannello comandi presente sul top superiore della stufa visualizzerà la scritta "Econ", alternata alla temperatura ambiente e alla potenza di lavoro in cui la stufa stava lavorando prima dell'attivazione della funzione ECONO.

Per tornare al funzionamento normale, premere nuovamente il tasto ECONO(1) per almeno due secondi. Sul display del telecomando scomparirà la scritta ECONO, mentre saranno nuovamente disponibili selezione potenza e temperatura. Premere il tasto SEND (3) per confermare le modifiche.



Funzione SLEEP (Non disponibile su LCD 2)

La modalità SLEEP è un'altra funzione di risparmio, dato che dopo un'ora dalla sua attivazione il sistema provvede ad abbassare automaticamente il set temperatura di 1 °C. Per selezionare la modalità SLEEP è necessario premere il tasto SLEEP (1) sul telecomando. Sul display dello stesso verrà visualizzato il simbolo ★★. Premere ora il tasto SEND (2) per trasmettere l'impostazione alla stufa.

Il pannello comandi riporterà la nuova situazione, visualizzando la scritta "SLEE" alternata alla potenza di lavoro della stufa.

E' possibile disattivare la modalità SLEEP in qualsiasi momento, premendo nuovamente il tasto SLEEP e successivamente il tasto SEND di invio comandi.

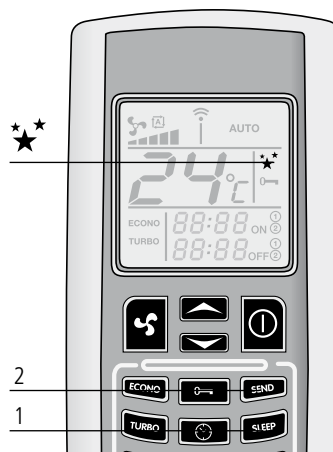

Nota: se la stufa sta lavorando in potenza "Auto", non è possibile attivare la modalità sleep.

Funzione cronotermostato (disponibile solo tramite telecomando)

Tramite la funzione cronotermostato è possibile programmare fino a un massimo di due accensioni e due spegnimenti automatici nell'arco di una giornata. Se si intende ripetere giornalmente le accensioni e gli spegnimenti automatici, è necessario utilizzare anche la funzione AUTO (come indicato nel paragrafo "Ripetizione giornaliera AUTO").

ATTENZIONE: Gli orari di accensione e spegnimento automatici devono essere impostati con telecomando in Off!

ATTENZIONE: L'eventuale mancanza di corrente, anche per pochi istanti, comporta la perdita dei dati inerenti eventuali orari di accensione o spegnimento automatici impostati. Al ritorno della corrente è necessario quindi effettuare nuovamente la programmazione tramite telecomando!

ATTENZIONE: La temperatura e la potenza alla quale funzionerà la stufa nelle fasce d'orario con programmazione automatica saranno quelle precedenti l'ultimo spegnimento.





ATTENZIONE: Tra uno spegnimento e una successiva nuova accensione prevedere almeno un tempo minimo di 20 minuti, in modo da permettere alla stufa il completamento di un intero ciclo di raffreddamento.

Nel caso non venga rispettato questo tempo minimo, una eventuale accensione programmata non verrà effettuata.

Programma 1 (ON1 e OFF1)

Accensione automatica ON1

Per impostare l'orario di accensione automatica del programma 1 procedere nel modo seguente:

Premere il tasto  (1). L'ora e i minuti sul display del telecomando inizieranno a lampeggiare, così come il simbolo **ON1**. I tasti  (2) e  (3) consentono di variare l'orario di accensione desiderato a step di 10 minuti. Per uno scorrimento più veloce dell'orario basta tenere premuto i tasti  (2) e  (3).

Confermare la scelta premendo nuovamente il tasto  (1). A questo punto sul display del telecomando verrà visualizzato in maniera stabile l'orario di accensione selezionato. Premere SEND (4) per inviare le impostazioni alla scheda di comando stufa.

Sul pannello comandi si accenderà il LED cronotermostato, ad indicare che la programmazione è attiva (5).

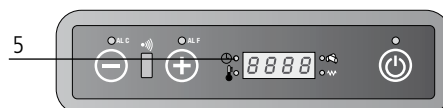
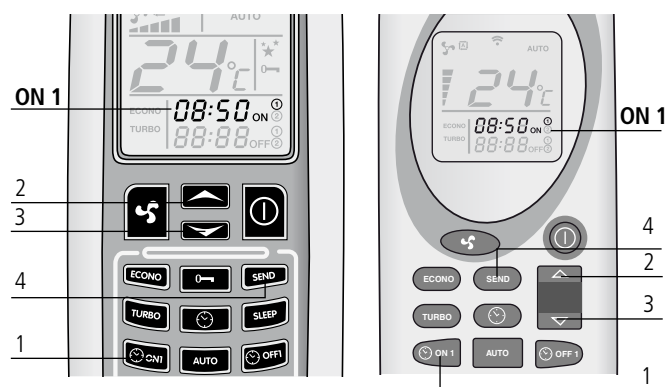

Spegnimento automatico OFF1

Premere il tasto **OFF1** (1). L'ora e i minuti sul display del telecomando inizieranno a lampeggiare, così come il simbolo **OFF1**. I tasti **▲** (2) e **▼** (3) consentono di variare l'orario di spegnimento desiderato a step di 10 minuti. Per uno scorrimento più veloce dell'orario basta tenere premuto i tasti **▲** (2) e **▼** (3).

Confermare la scelta premendo nuovamente il tasto **OFF1** (1). A questo punto sul display del telecomando verrà visualizzato in maniera stabile l'orario di spegnimento deciso. Premere **SEND** (4) per inviare le impostazioni alla scheda di comando stufa. Sul pannello comandi si accenderà il LED cronotermostato, ad indicare che la programmazione è attiva.

Una volta completate le accensioni e spegnimenti automatici il LED cronotermostato si spegne e dal telecomando scompaiono gli orari precedentemente stabiliti.

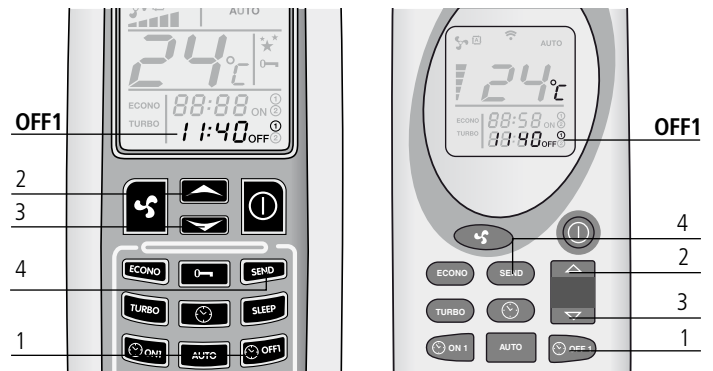

Programma 2 (ON2 e OFF2)

Come sopra, solo con tasti ON2 e OFF2

Eliminazione di eventuali orari di programmazione inseriti

Per cancellare eventuali orari di programmazione inseriti, è sufficiente procedere nel modo indicato qui sotto. L'esempio fa riferimento allo spegnimento automatico del programma 1 (Off1), ma la procedura è identica per tutti gli orari.

Premere il tasto corrispondente all'orario di accensione o spegnimento che si intende cancellare. Facendo riferimento all'esempio, premere il tasto **OFF1** (1). L'ora e i minuti sul display del telecomando inizieranno a lampeggiare, così come il simbolo **OFF1**. Premere a questo punto il tasto "CANCEL" (2) per cancellare dal display del telecomando l'orario o gli orari di accensione o spegnimento automatico che si intendono eliminare. Premere il tasto "SEND" (3) per confermare le impostazioni ed inviarle alla scheda elettronica della stufa.



Ripetizione giornaliera AUTO

La funzione AUTO consente di ripetere giornalmente e all'infinito le singole accensioni e spegnimenti automatici programmati. Per attivarla è sufficiente tenere premuto il tasto AUTO (1) per almeno 2 secondi. Sul display del telecomando apparirà la scritta "AUTO" (2). Premere SEND (3) per confermare le impostazioni e trasmetterle alla scheda di comando stufa.

Sul pannello comandi si accenderà il LED cronotermostato, ad indicare che la programmazione è attiva.

In ogni momento è possibile disabilitare la ripetizione automatica, premendo nuovamente il tasto AUTO per almeno due secondi. Sul display scomparirà la scritta "AUTO". Premere SEND per confermare le impostazioni ed inviarle alla scheda.

ATTENZIONE: ricordarsi di pulire il braciere prima di ogni accensione automatica programmata, onde evitare possibili mancate accensioni con conseguenti danni alla stufa e all'ambiente.

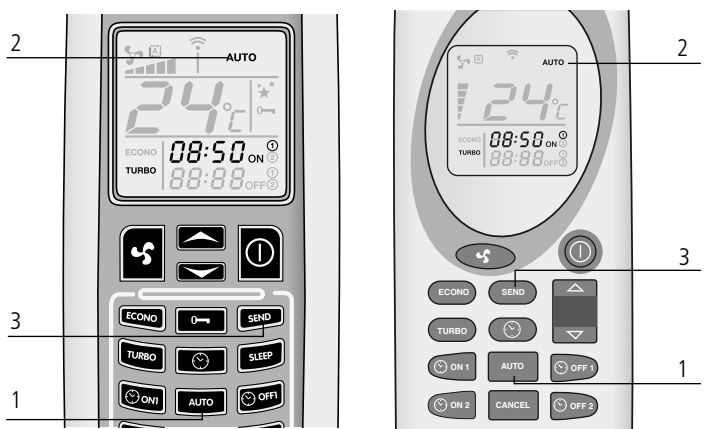

4.1 Sostituzione batterie telecomando

In caso di sostituzione delle batterie del telecomando, togliere il coperchietto posteriore come indicato in figura. Sostituire le vecchie batterie con le nuove, rispettando le polarità + e -.

Le batterie da utilizzare sono del tipo AAA da 1,5 V.

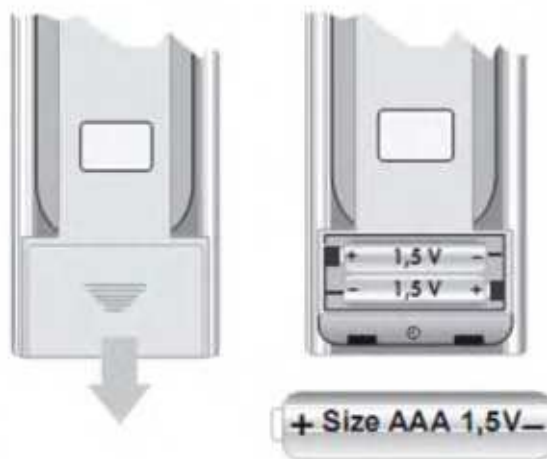

5.0 Informazioni sul display

OFF

"OFF"

"OFF" la stufa è spenta o si trova nella fase di spegnimento.

FAN

"FAN - ACC"

La stufa è in fase di preriscaldamento resistenza, precede l'accensione.

LOAD

"LOAD WOOD"

Segnala che la stufa è in fase di caricamento pellet. Sul pannello comandi è acceso il LED candeletta

FIRE

"FIRE ON"

La stufa è in fase di stabilizzazione della fiamma (fiamma presente).

ON 1

"ON 1"

La stufa è in fase di lavoro alla potenza minima.

ECO

"ECO"

La stufa ha raggiunto la temperatura impostata dall'utente ed è in fase di risparmio ed economia. In questa fase non è possibile modificare la potenza.

Se la temperatura impostata è di 41°C la stufa rimane sempre in funzione alla potenza di lavoro impostata senza passare alla modalità economica (ECO).

STOP

"STOP FIRE"

La stufa è in fase di auto-pulizia del cestello; l'estrattore fumi gira alla massima velocità ed il carico del pellet è al minimo.

ATTE

"ATTE"

Compare quando si prova a riaccendere la stufa mentre è in corso un ciclo di raffreddamento. Attendere il completamento del ciclo stesso, dopodichè si può procedere con una normale accensione.

5.1 Segnalazione allarmi

COOL

COOL FIRE

In caso di mancanza di corrente, anche per pochi secondi, la stufa si spegne.

Al ritorno della corrente elettrica la stufa effettua un ciclo di spegnimento e a display compare la segnalazione "Cool fire". Completato il ciclo di raffreddamento, la stufa riparte automaticamente.

N.B: Per i modelli dotati di telecomando, nel caso si verifichi questo allarme, ricordarsi di procedere nuovamente alla programmazione degli orari di accensione e spegnimento automatici eventualmente impostati. La mancanza di corrente comporta infatti la perdita degli orari precedentemente impostati.

Al ritorno della corrente, premere il tasto SEND del telecomando per ritrasmettere alla stufa la programmazione automatica stabilita in precedenza.

SERV

SERV

Quando appare la scritta "Serv" sul display significa che la stufa ha raggiunto le 900 ore di funzionamento. Si consiglia di contattare il centro assistenza autorizzato per la manutenzione stagionale.

ACC

ALARM NO ACC: ACCENSIONE ANOMALA

Si verifica quando trascorso il periodo previsto per l'accensione, 15 minuti circa, la temperatura dei fumi è ancora insufficiente. Può verificarsi anche in caso di scarso afflusso di pellet all'accensione. Premere il tasto On/Off sul pannello comandi per resettare l'allarme. Attendere che venga completato il ciclo di raffreddamento, pulire il braciere e procedere con una nuova accensione.

FIRE

ALARM NO FIRE

Si presenta in caso di spegnimento della stufa durante la fase di lavoro. (ad esempio per mancanza di pellets nel serbatoio). Sul display compare la scritta "Alarm No Fire". Premere il tasto On/Off sul pannello comandi per resettare l'allarme. Attendere che venga completato il ciclo di raffreddamento, svuotare il braciere e procedere con una nuova accensione.

FAN

ALARM FAN FAIL

Si verifica nel caso in cui l'estrattore dei fumi sia guasto o nel caso in cui non venga rilevata dalla scheda la velocità del ventilatore di espulsione dei fumi.

In tal caso resettare l'allarme premendo il tasto On/Off e contattare il centro di assistenza autorizzato.

FUM

ALARM SOND FUMI

Si presenta in caso di guasto o scollegamento della sonda per il rilevamento della temperatura dei fumi. Sul display compare la scritta Alarm Sond fumi. In tal caso resettare l'allarme premendo il tasto On/Off e contattare il centro di assistenza autorizzato.

DEP

ALARM DEP SIC FAIL

Questo allarme è accompagnato dal lampeggio dei Led ALF e ALC sul pannello comandi.

Indica due diverse possibilità: una ostruzione della canna fumaria o un possibile surriscaldamento della stufa.

In entrambi i casi il motoriduttore per il caricamento coclea si blocca e la stufa viene mandata in spegnimento. Resettare l'allarme tramite la pressione del tasto On/off. Verificare l'eventuale intervento del termostato a riarmo manuale posto sul retro stufa (4).

Svitare il tappo di protezione e premere a fondo il pulsante che compare sotto.

In caso di ripetuti blocchi dovuti al medesimo problema, contattare il centro di assistenza tecnica autorizzato.

1. Pulsante di accensione
2. Cavo di alimentazione
3. Fusibile F4AL250V
4. Pulsante riarmo termostato
5. Sonda ambiente

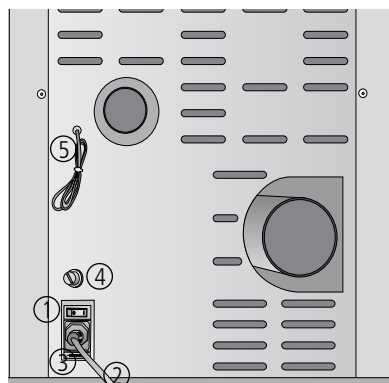

6.0 Pulizia e manutenzione

Prima di effettuare qualsiasi operazione di manutenzione sulla stufa, adottare le seguenti precauzioni:

- Assicurarsi che tutte le parti della stufa siano fredde;
- Accertarsi che le ceneri siano completamente spente;
- Accertarsi che l'interruttore generale sia in posizione OFF;
- Staccare la spina dalla presa, evitando così accidentali contatti;
- Terminata la fase di manutenzione, controllare che tutto sia in ordine come prima dell'intervento (il braciere collocato correttamente).



Si prega di seguire attentamente le seguenti indicazioni per la pulizia. La non adempienza può portare all'insorgere di problemi nel funzionamento della stufa.

6.1 Pulizia della camera di combustione (una volta al mese)

A stufa fredda e spenta procedere nel modo seguente:

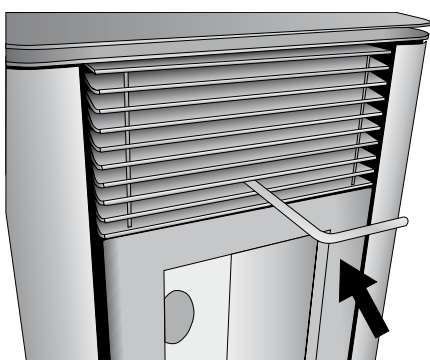

Estrarre il raschiatore con la porta chiusa. Azionare 5/6 volte il raschiatore tirando e spingendo la leva per assicurare la pulizia dei tubi di scambio. Al termine dell'operazione lasciare estratta la leva per facilitare poi lo smontaggio delle pareti interne della camera di combustione.

- aprire la porta della stufa e togliere il braciere.
- rimuovere il battifiamma superiore, seguendo la procedura indicata al paragrafo 6.8.

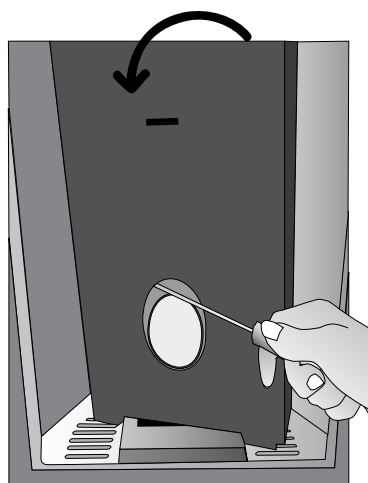

Fig. 1

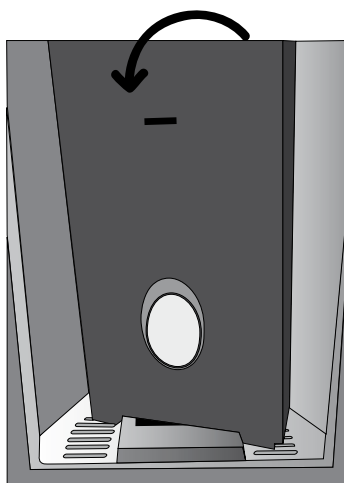

Fig. 2

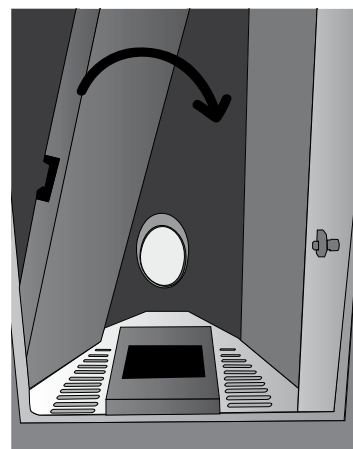
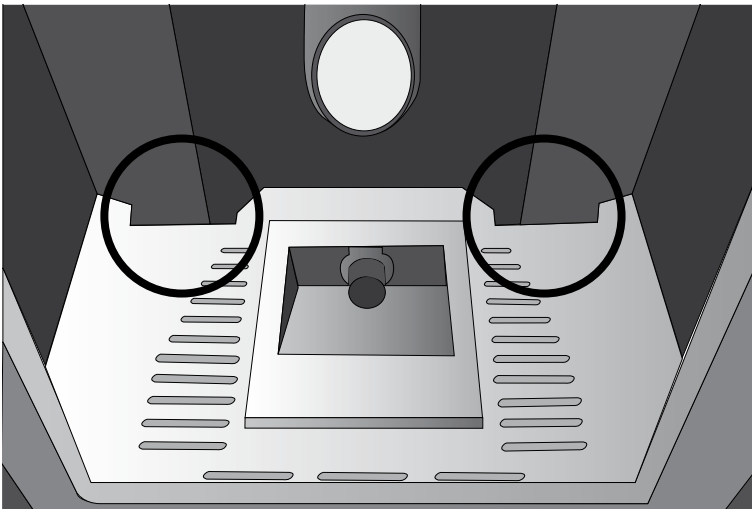

Fig. 3

Estrarre le pareti interne semplicemente rimuovendole dalla loro sede. Togliere prima la parete centrale per poi passare alle due laterali (vedi fig. 2, 3). Se necessario aiutarsi con un cacciavite o utensile simile per sollevare e rimuovere la parete centrale (fig.1).



Tramite aspiratore pulire l'interno della camera dalla cenere accumulatasi, liberando in particolare i due passaggi fumi laterali (vedi foto 4)

Fig. 4

Una volta completata l'operazione di pulizia, rimontare le pareti interne precedentemente rimosse secondo la sequenza: parete laterali, parete centrale, battifiamma superiore. Spingere la leva del raschiatore verso la stufa.

6.2 Pulizia del vano aspiratore fumi

E' possibile rimuovere la cenere che si deposita nel vano inferiore della stufa, dove è presente l'estrattore fumi. Tale operazione si può effettuare facilmente seguendo la procedura sotto indicata.

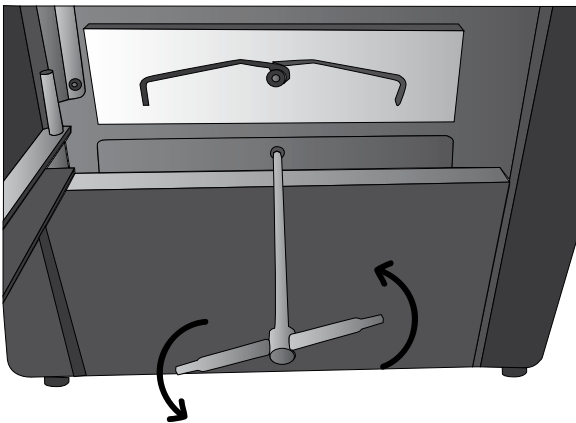

A stufa fredda e spenta togliere il pannello inferiore basso, rimuovendo prima la vite di fissaggio tramite chiave idonea.

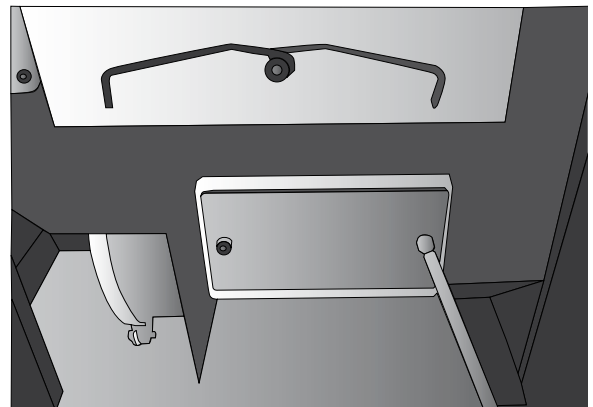

Sempre tramite apposita chiave rimuovere le due viti di fissaggio della staffa d'ispezione fumi e la relativa guarnizione in silicone.

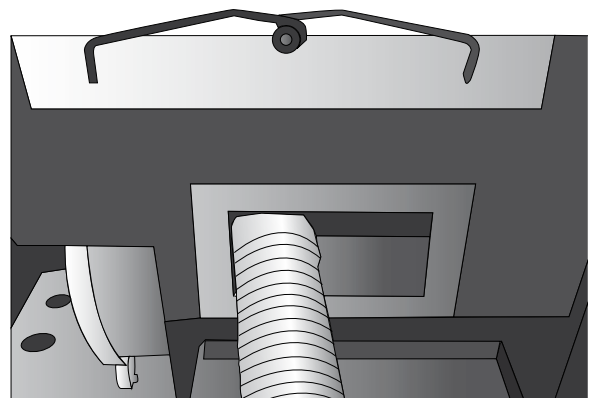
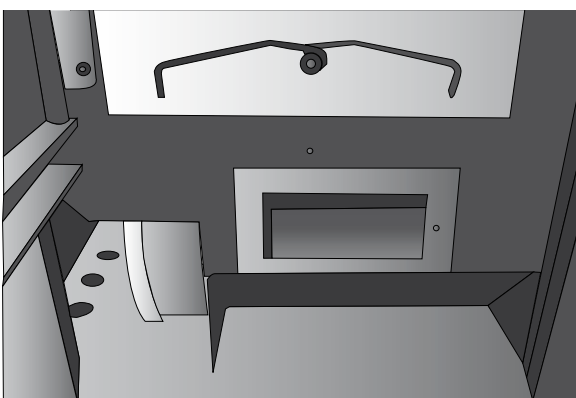

Tramite aspiratore rimuovere tutta la cenere presente all'interno del vano

Al termine dell'operazione di pulizia, utilizzare le due viti precedentemente rimosse per fissare nuovamente la staffa d'ispezione nella posizione prevista, prestando attenzione a non pizzicare la guarnizione in silicone. Montare il pannello inferiore basso per completare l'operazione.

6.3 Pulizia delle superfici

Per la pulizia delle superfici utilizzare uno straccio bagnato con acqua o al più acqua e sapone neutro.



L'uso di detersivi o diluenti aggressivi portano al danneggiamento delle superfici della stufa. Prima di utilizzare qualunque detersivo si consiglia di provarlo su un punto non in vista o contattare il Centro Assistenza Autorizzato per consigli in merito.

6.4 Pulizia delle parti in metallo

Per pulire le parti in metallo della stufa usare un panno morbido, inumidito con acqua.

Non pulire mai le parti in metallo con alcool, diluenti, benzine, acetoni o altre sostanze sgrassanti. In caso d'uso di tali sostanze la nostra azienda declina ogni responsabilità.

Eventuali variazioni di tonalità delle parti in metallo possono essere imputabili ad un uso non adeguato della stufa.



ATTENZIONE:
è necessario effettuare la pulizia giornaliera del braciere e periodica del cassetto cenere. La ridotta o mancata pulizia può in alcuni casi provocare la mancata accensione della stufa con conseguenti danni alla stufa e all'ambiente (possibili emissioni di incombusto e fuliggine). Non reintrodurre il pellet eventualmente presente nel braciere per mancata accensione.

6.5 Pulizia braciere e supporto braciere

Quando la fiamma assume toni di colore rosso o è debole, accompagnata da fumo nero, significa che ci sono depositi di cenere o incrostazioni che non consentono il corretto funzionamento della stufa e che vanno rimossi (Fig. 5). Ogni giorno togliere il braciere semplicemente sollevandolo dalla sua sede; quindi pulirlo da cenere ed eventuali incrostazioni che si potrebbero formare, prestando particolare attenzione a liberare i fori tappati con l'utilizzo di un utensile appuntito (non in dotazione con la stufa). Questa operazione si rende necessaria in particolar modo le prime volte ad ogni accensione soprattutto se si utilizzano pellet diversi da quelli consigliati dal produttore. La periodicità di questa operazione è determinata dalla frequenza di utilizzo e dalla scelta del pellet.

È bene controllare anche il supporto braciere aspirando eventuale cenere presente con un aspirapolvere.

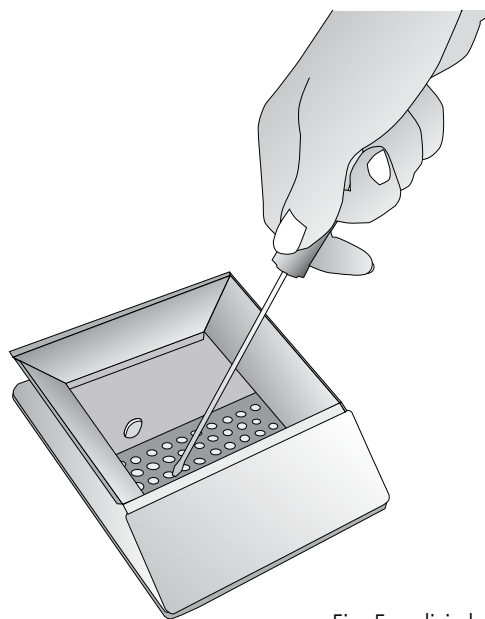

Fig. 5: pulizia braciere

6.6 Pulizia del rivestimento in ceramica (dove presente)

Il rivestimento in ceramica deve essere pulito con un panno morbido e asciutto. Utilizzare solamente detersivi neutri e delicati. Non bagnare e non pulire mai la ceramica con acqua fredda quando questa è calda: lo shock termico potrebbe romperla!



ATTENZIONE! la ceramica scotta!!!

6.7 Pulizia giornaliera tramite raschiatore (ove presente)

A stufa spenta e fredda, azionare 5-6 volte il raschiatore della condotta di scambio di calore tirando e spingendo la leva collocata tra le griglie frontali da dove fuoriesce l'aria ambiente.

- Spingere il raschiatore verso la stufa con la porta chiusa (Fig. 6).
- Tirare il raschiatore verso sè stessi con la porta chiusa (Fig. 7).

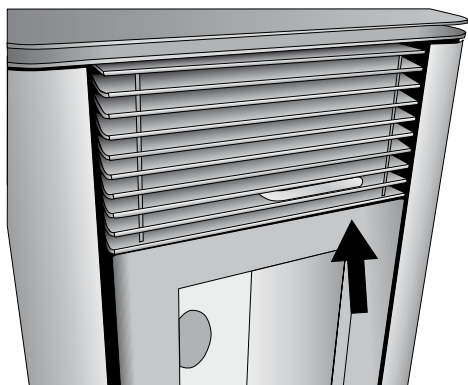

Fig. 6: raschiatore non azionato

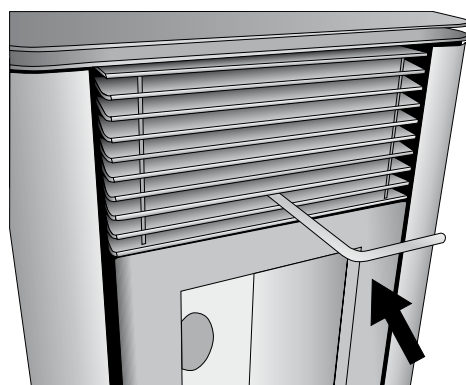

Fig. 7: raschiatore azionato

6.8 Pulizia del battifiamma

Rimuovere il battifiamma dalla sua sede. Asportare con un aspiratore tutta la cenere depositatasi nella parte superiore. Una volta completata tale operazione, montare il battifiamma nella sua posizione seguendo la seguente procedura:

- Rivolgere il battifiamma in modo che i tre ganci d'appoggio siano disposti verso l'interno della stufa e la piega frontale rivolta verso l'alto (Fig.8);
- Aprire la porta di combustione della stufa a pellet e inclinando il battifiamma inserirlo nei tre fori d'appoggio (Fig.9). Il battifiamma risulterà inclinato rispetto alla stufa e la piega superiore rivolta verso l'alto. Accertarsi che sia ben inserito.

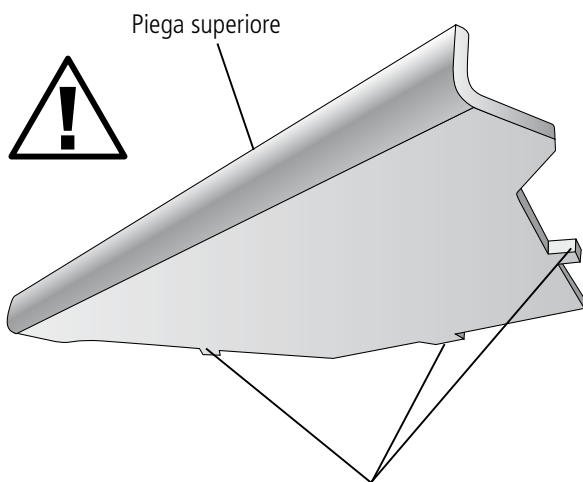

Fig.8

Ganci d'appoggio

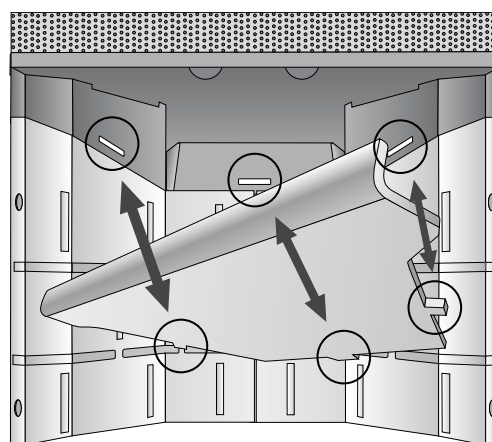

Fig.9

6.9 Cassetto cenere

Aprire la porta ed estrarre il cassetto cenere. Asportare con un aspiratore tutta la cenere depositatasi al suo interno.

Quest'operazione può essere effettuata più o meno frequentemente in base alla qualità di pellet utilizzato (Fig. 10).

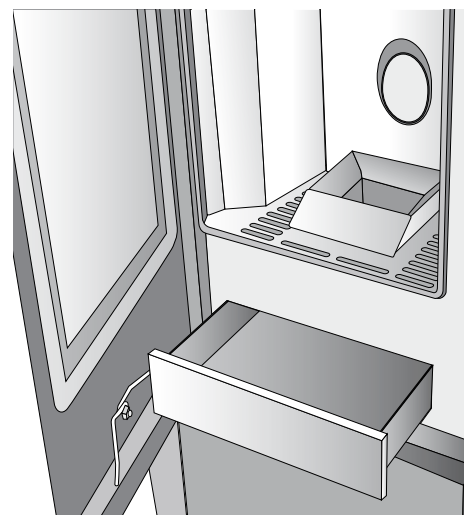

Fig. 10: pulizia cassetto cenere

6.10 Pulizia del vetro

Il vetro è di tipo autopulente, quindi, mentre la stufa è in funzione, un velo d'aria scorre lungo la superficie del medesimo tenendo lontano cenere e sporcizia; ciò nonostante nell'arco di alcune ore, si formerà una patina grigiastra, da pulire al primo spegnimento della stufa. Lo sporcamento del vetro dipende inoltre dalla qualità e quantità di pellet usato.

La pulizia del vetro deve avvenire a stufa fredda con prodotti consigliati e testati dalla nostra azienda.

Quando viene effettuata questa operazione, osservare sempre se la guarnizione grigia intorno al vetro è in buono stato; il mancato controllo dell'efficienza di questa guarnizione, può compromettere il funzionamento della stufa. Pellet di scarsa qualità potrà tuttavia provocare lo sporcamento del vetro.

ATTENZIONE! Nel caso di vetro rotto, non tentare di accendere la stufa.

6.11 Pulizia dell'impianto di scarico

Fino quando non si acquista una ragionevole esperienza sulle condizioni di funzionamento, si consiglia di provvedere a questa manutenzione almeno mensilmente.

- Disinserire il cavo di alimentazione elettrica;
- Rimuovere il tappo del raccordo a T e procedere alla pulizia dei condotti; se necessario, almeno per le prime volte, rivolgersi a personale qualificato;
- Pulire accuratamente l'impianto di scarico fumi: a tale scopo contattare uno spazzacamino professionista;
- Pulire dalla polvere, ragnatele, ecc. la zona retrostante i pannelli del rivestimento interno una volta all'anno, in particolar modo i ventilatori.

6.12 Pulizia dei ventilatori

La stufa è dotata di ventilatori (ambienti e fumi) posizionati nella parte posteriore e inferiore della stufa stessa.

Eventuali depositi di polvere o cenere sulle pale dei ventilatori portano ad uno sbilanciamento che causa rumorosità durante il funzionamento.

È quindi necessario provvedere almeno annualmente alla pulizia dei ventilatori. Poichè tale operazione comporta il dover smontare alcune parti della stufa, far eseguire la pulizia del ventilatore solo dal nostro Centro Assistenza Autorizzato.

6.13 Pulizia di fine stagione

A fine stagione, quando la stufa non si utilizza più, è consigliata una pulizia più accurata e generale:

- Rimuovere tutti i pellet dal serbatoio e dalla coclea;
- Pulire accuratamente il braciere, il supporto braciere, la camera combustione e il cassetto cenere.

Se i punti precedenti sono stati osservati, ciò comporta solo una verifica dello stato della stufa. È necessario pulire più accuratamente il tubo di scarico o la canna fumaria e controllare le condizioni del cestello: se è il caso ordinarlo al Centro Assistenza Autorizzato. Se necessario lubrificare le cerniere della porta e della maniglia. Controllare anche la corda di fibra ceramica vicino al vetro, sulla parete interna della porta: se è consumata o troppo secca, ordinarla al Centro Assistenza Autorizzato.

