

ERP



# Scaldacqua Elettrici

Media capacità - Mistotermo - Piccoli litriaggi

  
**ferroli**



## **DALL'ESPERIENZA FERROLI**

*una vasta gamma di scaldacqua elettrici  
per uso domestico, altamente affidabili e sicuri,  
in grado di garantire benessere e comfort  
tutti i giorni, per molto tempo.*

---

### > **SCALDACQUA MEDIA CAPACITÀ**

TITANO  
CALYPSO



---

### > **SCALDACQUA MISTOTERMO**

TITANO MT  
CALYPSO MT



---

### > **SCALDACQUA PICCOLI LITRAGGI**

CUBO  
BRAVO  
NOVO

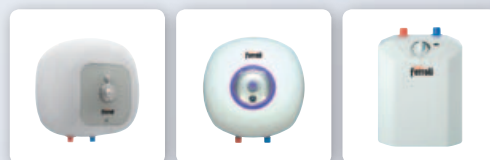

## > SIMBOLOGIA LEGENDA



### Caldaia in acciaio con vetroporcellanatura "Blue Silicon" al Titanio

La porcellanatura trasforma il boiler di acciaio in un contenitore di "vetro" garantendo così un ambiente perfettamente igienico e inattaccabile dalla ruggine. Le polveri "Blue Silicon" sono esenti da Nichel in conformità alle più recenti disposizioni internazionali.



### Gruppo elettrico riscaldante montato su flangia a 5 bulloni

Il gruppo elettrico riscaldante, costituito da resistenza elettrica, anodo di magnesio e termostato, è montato su un'ampia flangia a 5 bulloni (Ø 70 mm) che consente un facile accesso per la rapida manutenzione interna.



### Anodo maggiorato al magnesio attivo

Lo speciale anodo, parte integrante del gruppo elettrico, contrasta efficacemente i naturali processi di elettrolisi che potrebbero danneggiare nel tempo la caldaia.

Per garantire una lunga durata dello scaldacqua è necessaria la sua sostituzione almeno ogni 2 anni; questa operazione è resa particolarmente agevole grazie al montaggio su flangia di largo diametro.



### Isolamento termico con schiume poliuretaniche prive di CFC

Il perfetto isolamento termico è ottenuto grazie ad un'intercapedine di schiuma poliuretanicca ad alta densità, priva di clorofluorocarburi (CFC). Questa coibentazione permette un consistente risparmio energetico.



### Sistema di controllo a tripla sicurezza

Un termostato a doppia sicurezza provvede automaticamente all'interruzione dell'energia elettrica in caso di surriscaldamento non rilevato dal sensore principale. Una valvola idraulica, tarata a 8,5 bar, interviene nel caso di eccessiva pressione all'interno del boiler.



### Spia di funzionamento



### Elevata protezione contro le infiltrazioni accidentali di acqua



### Funzioni programmabili



### Temperature e potenze programmabili



### Involucro esterno in ABS antiurto



### Involucro esterno in acciaio verniciato con polveri epossidiche

Questo tipo di verniciatura permette di ottenere una perfetta finitura lucida, in grado di rimanere inalterata per lungo tempo.



### Componenti riciclabili

Gli apparecchi Ferroli sono costruiti nel massimo orientamento al rispetto ambientale e al benessere delle persone.

## > Scegli quanta acqua calda ti serve

Stabilire quale sia lo scaldacqua più idoneo alle vostre reali necessità è abbastanza complesso, in quanto sono moltissime le variabili che determinano questa scelta. Generalmente, però, è sufficiente porsi la domanda **"Quanti prelievi contemporanei, o in rapida successione devo fare?"** e consultare la tabella sottostante per avere un orientamento abbastanza preciso.

Ricordatevi, inoltre, che una soluzione particolarmente funzionale, nel caso abbiate necessità di uno scaldacqua di 80 litri o più, è quella di coadiuvarlo con apparecchi di piccolo litraggio (10-15 litri) montati in linea con l'impianto generale e posizionati nelle immediate vicinanze del punto di prelievo (lavello, doccia, ecc.). Così facendo potrete risparmiare energia mantenendo una temperatura media nello scaldacqua centrale (ca. 40-50°C) e ultimando il riscaldamento dell'acqua alla temperatura desiderata con il piccolo apparecchio periferico, che assolverà alla sua funzione in tempi rapidissimi e con la minima dispersione termica.

PRELIEVI D'ACQUA	1	2	3	4	> 4
CAPACITÀ (litri)	10-15 30-50	30-50 80	80 100	100-120 150	200 300

Il singolo prelievo è pari a 25-30 litri di acqua miscelata a 38°C, equivalente ad una doccia.

## > CARATTERISTICHE

### RESISTENZA ELETTRICA ANTICALCARE



BREVETTO  
FERROLI

BLUE FOREVER sono le resistenze elettriche ultraperformanti di nuova generazione, installate sugli scaldacqua della serie TITANO. Sono il frutto della massima espressione tecnologica e della più avanzata ricerca del Gruppo Ferrolì.

Uno speciale trattamento superficiale riduce quasi del tutto le incrostazioni calcaree sulla resistenza, garantendone una vita più lunga ed un'elevata efficienza termica.



#### TEST CON RESISTENZA NON TRATTATA

Nuova



Dopo il funzionamento



#### TEST CON RESISTENZA TIPO "BLUE FOREVER"

Nuova



Dopo il funzionamento



*Deposito di calcare  
praticamente inesistente*



## > CARATTERISTICHE PLUS DI PRODOTTO

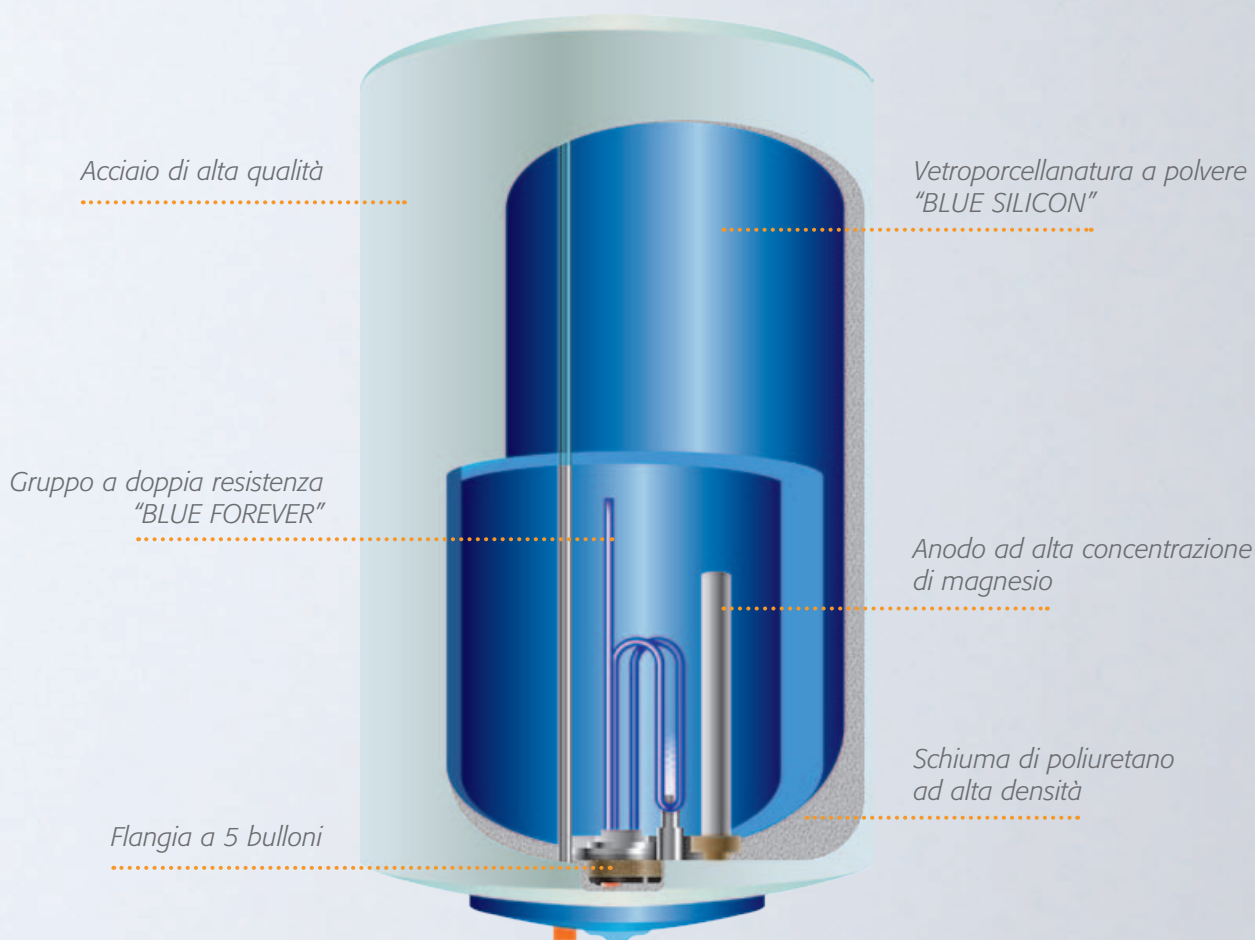

Questi apparecchi, sono realizzati in **acciaio di alta qualità**.

L'interno della caldaia è protetto da un trattamento di **vetroporcellanatura a polvere "Blue Silicon"**, effettuato con le più avanzate tecniche di applicazione elettrostatica e con la successiva cottura in forno a 850°C.

Tutti i modelli sono inoltre equipaggiati con un **anodo ad alta concentrazione di magnesio**, per ottenere la massima difesa dalle reazioni elettrochimiche e proteggere la caldaia contro la corrosione.

Lo speciale sistema costruttivo di questi apparecchi permette un'elevata protezione contro infiltrazioni d'acqua nelle parti elettriche. Per il contenimento dei consumi si è usufruito di innovative tecnologie che consentono di ridurre al minimo il dispendio di energia. Grazie ad un isolamento della caldaia con **schiuma di poliuretano ad alta densità**, priva di clorofluorocarburi (CFC) è stata ottenuta

un'elevata resistenza alla dispersione del calore. Tutti i componenti degli scaldacqua FERROLI sono altamente riciclabili.

Ogni scaldacqua è sottoposto a test e controlli durante le varie fasi del processo produttivo, a garanzia della massima qualità, efficienza e durata nel tempo. Test di laboratorio vengono effettuati periodicamente per verificare la conformità delle prestazioni dichiarate.

Gli scaldacqua FERROLI non hanno necessità di particolari accorgimenti di manutenzione e garantiscono il loro funzionamento per molto tempo. Sono comunque concepiti per poter sostituire con estrema facilità tutte le parti soggette ad usura, specialmente in presenza di acqua particolarmente aggressiva o ricca di residui calcarei. Il gruppo elettrico, montato su una larga **flangia a 5 bulloni**, è facilmente estraibile per la periodica sostituzione dell'anodo.



## ***TITANO, CALYPSO***

***Gli scaldacqua Ferroli di media capacità sono proposti in una vasta gamma di modelli che si differenziano tra loro, per la capacità del boiler e per gli allestimenti, in grado di soddisfare ogni tipo di necessità.***

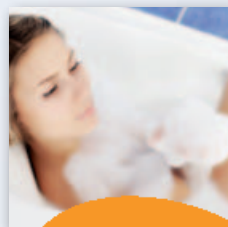

## > TITANO / CALYPSO

I TRADIZIONALI: SEMPLICI, AFFIDABILI, GRANDI PRESTAZIONI



**TITANO**



BLUE FOREVER



**CALYPSO**



### LA GAMMA

Le famiglie TITANO e CALYPSO sono prodotte nelle versioni verticali ed orizzontali, con capacità da 50, 80, 100, 120 e 150 litri. Tutti i modelli verticali sono dotati del regolatore di temperatura esterno.

### > Orizzontali o Verticali?

Gli scaldacqua **verticali** offrono migliori prestazioni rispetto alle corrispondenti versioni orizzontali per una migliore miscelazione dell'acqua nel bollitore. Ciò si traduce in risparmio energetico e in tempi di attesa più brevi per il raggiungimento della temperatura di esercizio.

Le versioni **orizzontali** sono state pensate per risolvere le problematiche di installazione in spazi angusti. Il ridotto ingombro in altezza permette infatti l'installazione in controsoffittature, sottotetti e nei più impensabili angoli della casa.

REGOLAZIONE ESTERNA  
DELLA TEMPERATURA  
(SOLO NEI MODELLI  
VERTICALI)



TUTTI GLI SCALDACQUA HANNO IL GRUPPO RISCALDANTE MONTATO SU FLANGIA DI GRANDE DIAMETRO (MM 70) A 5 BULLONI. L'AMPIEZZA DEL FORO E IL PARTICOLARE SISTEMA DI FISSAGGIO FACILITANO LE EVENTUALI OPERAZIONI DI MANUTENZIONE PERIODICA.

## > DATI TECNICI

### DIMENSIONI, TABELLA RIEPILOGATIVA

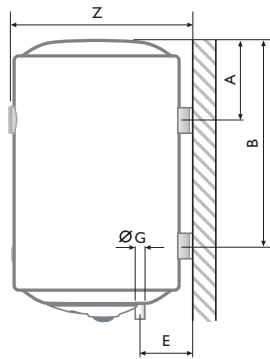
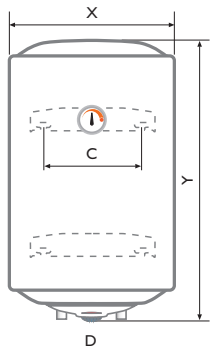

- > Pressione di esercizio: 8 bar
- > Spessore acciaio: 18/10 mm
- > Spessore isolamento: 18 mm
- > Indice di protezione: IP23

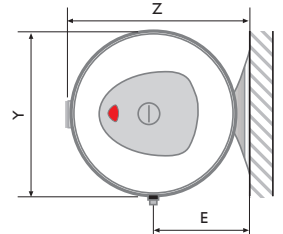
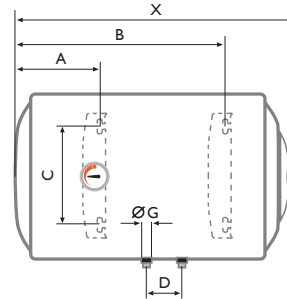

### > Verticali

### > Orizzontali

MODELLO VERTICALE			50 VE	80 VE	100 VE	120 VE	150 VE
Profilo di carico			M	L	L	L	L
Classe ERP			C	C	C	C	C
Capacità serbatoio		l	48,5	78	100	120	140
Dimensioni	X	mm	440	440	440	440	440
	Y	mm	545	750	970	1115	1235
	Z	mm	460	460	460	460	460
	A	mm	200	180	180	190	195
	B	mm	-	-	-	915	1035
	C	mm	265	265	265	265	265
	D	mm	100	100	100	100	100
	E	mm	130	130	130	130	130
	G	pollici	1/2"	1/2"	1/2"	1/2"	1/2"
Potenza elettrica		W	1200	1200	1500	1500	1500
Alimentazione		V - Hz	220/240 - 50	220/240 - 50	220/240 - 50	220/240 - 50	220/240 - 50
Tempo di riscaldamento	20+55°C		2h-3min	3h-7min	3h-5min	3h-39min	4h-15min
Peso a vuoto		Kg	19	24	28	31	35



CALDAIA VETROPORCELLANATA



ISOLAMENTO PRIVO DI CFC



ANODO DI MAGNESIO



SPIA DI FUNZIONAMENTO



COMPONENTI RICICLABILI



FLANGIA 5 BULLONI



TRIPLA SICUREZZA



INDICE DI PROTEZIONE



FINITURA EPOSSIDICA

MODELLO ORIZZONTALE			50 HO	80 HO	100 HO	120 HO	150 HO
Profilo di carico			M	M	L	L	L
Classe ERP			D	D	C	D	D
Capacità serbatoio		l	48,5	78	100	120	140
Dimensioni	X	mm	565	770	990	1135	1255
	Y	mm	440	440	440	440	440
	Z	mm	460	460	460	460	460
	A	mm	200	180	180	190	195
	B	mm	360	550	765	915	1035
	C	mm	265	265	265	265	265
	D	mm	100	100	100	100	100
	E	mm	230	230	230	230	230
	G	pollici	1/2"	1/2"	1/2"	1/2"	1/2"
Potenza elettrica		W	1200	1200	1500	1500	1500
Alimentazione		V - Hz	220/240 - 50	220/240 - 50	220/240 - 50	220/240 - 50	220/240 - 50
Tempo di riscaldamento	20+55°C		2h-3min	3h-7min	3h-5min	3h-39min	4h-15min
Peso a vuoto		Kg	19	24	28	31	35





## ***TITANO MT, CALYPSO MT***

***Gli scaldacqua a parete FERROLI sono disponibili anche nella versione mistotermo, che prevede un doppio sistema di produzione dell'acqua calda sanitaria.***

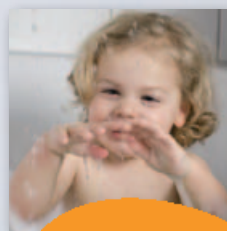

## > TITANO MT / CALYPSO MT RISPARMIO ENERGETICO E TANTA ACQUA CALDA



TITANO MT



CALYPSO MT



Le versioni mistotermo TITANO e CALYPSO oltre alla resistenza elettrica ad immersione sono forniti di un secondo scambiatore a serpentino, in acciaio porcellanato, integrato nel bollitore, il quale può essere collegato in ricircolo con l'impianto di riscaldamento centralizzato o con un sistema di produzione di energia alternativa ed ecocompatibile, come un impianto a pannelli solari o un termocamino.

I due sistemi possono essere impiegati in contemporanea o separatamente.

Questa soluzione permette di ottenere un consistente risparmio energetico e una maggiore rapidità nel raggiungimento della temperatura desiderata.

**NB: Gli scaldacqua della serie TITANO e CALYPSO MISTOTERMO sono disponibili nella sola versione verticale con gli attacchi ausiliari sia a destra che a sinistra.**

## > SCEGLI IL MODELLO IN BASE A QUANTA ACQUA TI SERVE

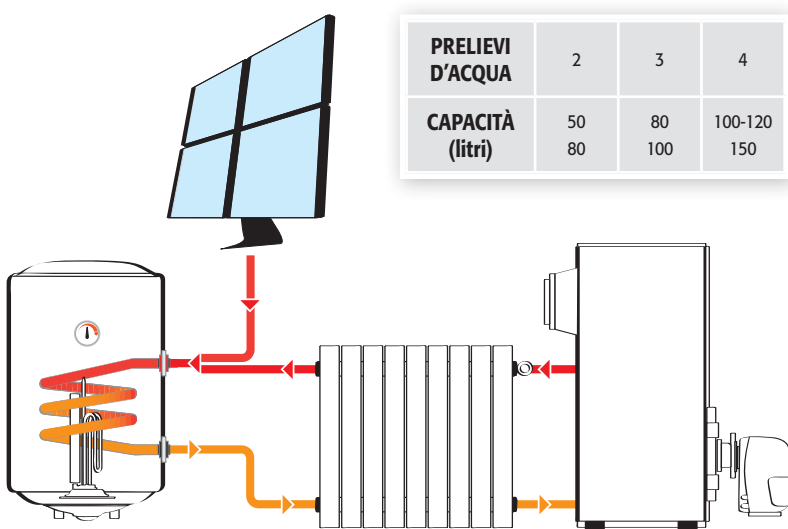

### > RISCALDAMENTO SOLO CON RESISTENZA

In estate, in mancanza di impianti alternativi di produzione di energia, lo scaldacqua può essere utilizzato tradizionalmente con il solo impiego della resistenza elettrica.

### > SISTEMA DI RISCALDAMENTO COMBINATO (resistenza + scambiatore)

Rappresenta il modo più rapido di portare l'acqua del boiler alla giusta temperatura, in quanto le due fonti di calore concorrono insieme ad espletare questa funzione. In questo caso si ottengono tempi rapidissimi di riscaldamento e un ridotto impiego dell'energia elettrica usata dalla resistenza ad immersione.

### > RISCALDAMENTO SOLO CON SCAMBIATORE

È questa la soluzione di massima economicità d'esercizio: in questo caso il riscaldamento dell'acqua all'interno del boiler avviene solo per conduzione con l'acqua calda dell'impianto di riscaldamento, condizione sempre presente durante il periodo invernale. Il riscaldamento con scambiatore può rappresentare il sistema ideale anche in estate, nel caso in cui la fonte di calore provenga da un impianto ecocompatibile.

## > DATI TECNICI DIMENSIONI, TABELLA RIEPILOGATIVA

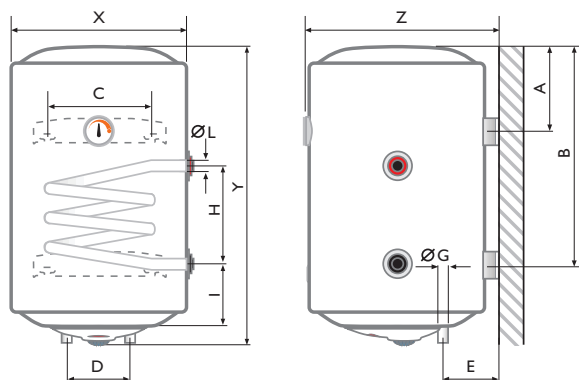

### > Nota bene

La gamma **CALYPSO** è disponibile in versione mistotermo per le quattro capacità da 80 a 150 lt. La serie **TITANO** dispone del solo modello da 80 lt.



CALDAIA  
VETROPORCELLANATA



ISOLAMENTO  
PRIVO DI CFC



ANODO DI  
MAGNESIO



SPIA DI  
FUNZIONAMENTO



COMPONENTI  
RICICLABILI



FLANGIA 5  
BULLONI



TRIPLA  
SICUREZZA



INDICE DI  
PROTEZIONE



FINITURA  
EPOSSIDICA

MODELLO			80 VE MT	100 VE MT	120 VE MT	150 VE MT
Profilo di carico			M	L	L	L
Classe ERP			<b>D</b>	<b>D</b>	<b>D</b>	<b>D</b>
Capacità serbatoio		l	80	100	120	140
Dimensioni	X	mm	440	440	440	440
	Y	mm	750	970	1115	1235
	Z	mm	460	460	460	460
	A	mm	180	180	190	195
	B	mm	-	-	915	1035
	C	mm	265	265	265	265
	D	mm	100	100	100	100
	E	mm	130	130	130	130
	G	pollici	1/2"	1/2"	1/2"	1/2"
	H	mm	240	240	240	240
I	mm	217	217	217	217	
L	pollici	1/2"	1/2"	1/2"	1/2"	
Potenza		W	1200	1500	1500	1500
Alimentazione		V - Hz	220/240 - 50	220/240 - 50	220/240 - 50	220/240 - 50
Superficie scambiatore		m <sup>2</sup>	0,25	0,25	0,25	0,25
Tempo di riscaldamento	* Δt (45°C)		3h 45'	3h 45'	4h 40'	5h 20'
	** Δt (45°C)		1h 45'	1h 45'	2h 10'	2h 35'
Pressione di esercizio		bar	8	8	8	8
Spessore acciaio		mm	18/10	18/10	18/10	18/10
Spessore isolamento		mm	18	18	18	18
Grado di protezione		IP	23	23	23	23
Peso a vuoto		Kg	26	30	33,2	41,5

\* TEMPI DI RISCALDAMENTO SOLO CON RESISTENZA ELETTRICA

\*\* TEMPI DI RISCALDAMENTO COMBINATO

L'uso del sistema combinato (resistenza+scambiatore) permette una riduzione di circa il 60% dei tempi di riscaldamento.

# Piccoli litraggi sopra e sotto lavello

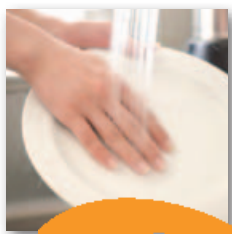
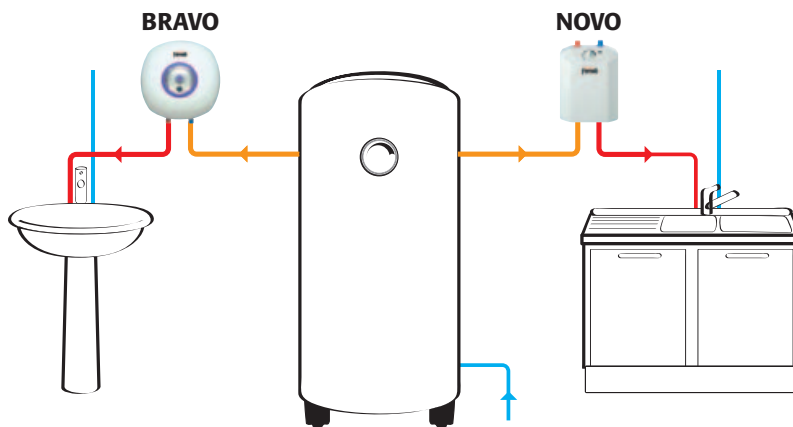
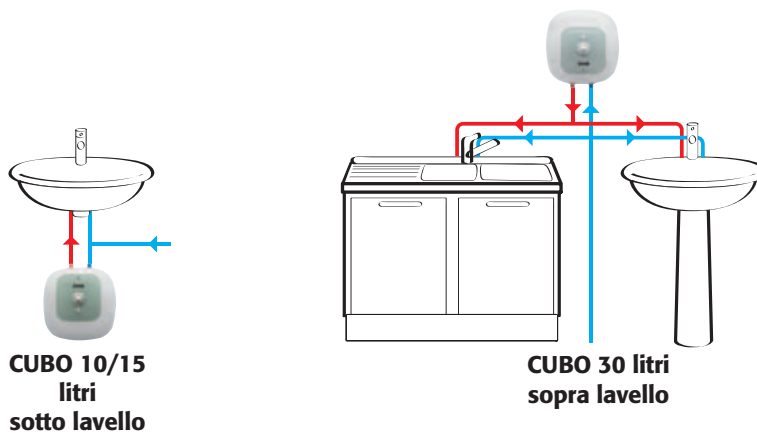

## **CUBO, BRAVO, NOVO**

**Veloci e facili  
da installare,  
in versione  
indipendente  
o in linea  
con l'impianto  
centralizzato.**

I piccoli scaldacqua sono la soluzione ideale per ottenere rapidamente acqua calda in ogni situazione, sia in modo autonomo che in abbinamento con un sistema centralizzato. Con CUBO, BRAVO e NOVO è possibile aggiungere un punto di prelievo di acqua calda in zone della casa non servite dall'impianto centrale, o dove un sanitario vero e proprio non esiste. In questo caso sarà sufficiente disporre di una fornitura di acqua fredda e di una presa di corrente per poter installare con estrema facilità uno degli apparecchi e servire fino a due punti di prelievo. Gli scaldacqua per piccoli litraggi possono essere installati anche in linea con un accumulo sanitario. In questo caso permettono di portare l'acqua fino alla massima temperatura (60°C) solo in prossimità del punto di prelievo, mantenendo il resto dell'accumulo a temperature relativamente basse. In questo modo si ottengono elevate prestazioni con un notevole risparmio energetico.

## > CUBO PICCOLI E DI QUALITÀ



Per uso domestico, abbina semplicità di utilizzo alla possibilità di una facile installazione anche in carenza di spazio, grazie alle dimensioni particolarmente compatte. Ideale per le piccole necessità di acqua calda (cucina, doccia) è disponibile nei modelli con capacità da 15 lt in versione sopra e sottolavello e da 30 lt in versione sopra lavello. Equipaggiati con:

- > Involucro esterno in ABS
- > Resistenza elettrica da 1500 W
- > Controllo termostatico con sonda immersa
- > Anodo di magnesio
- > Interruttore ON/OFF
- > Lampada spia per indicazione accensione e spegnimento
- > Regolazione manuale esterna del livello di temperatura
- > Valvola idraulica tarata a 8,5 bar, con leva di svuotamento
- > Collegamento elettrico con cavo di alimentazione fornito di serie (spina non fornita)

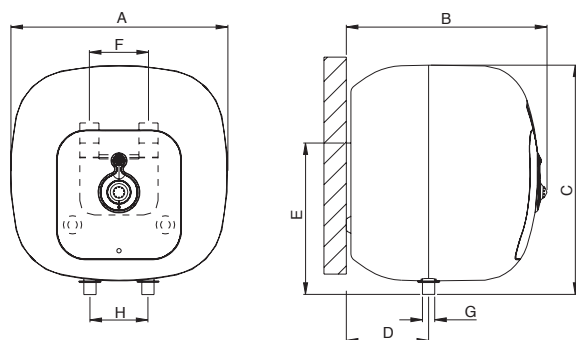

\*S = Sottolavello

CUBO			SG 10	SG 10 S*	SG 15	SG 15 S*	SG 30
Profilo di carico			XXS	XXS	XXS	XXS	S
Classe ERP			<b>B</b>	<b>C</b>	<b>B</b>	<b>C</b>	<b>D</b>
Capacità serbatoio		l	10	10	15	15	30
Dimensioni	A	mm	340	340	375	375	453
	B	mm	290	290	345	345	412
	C	mm	350	350	388	388	466
	D	mm	85	85	85	85	115
	E	mm	259	259	278	278	336
	F	mm	66	66	66	66	66
	G	pollici	1/2"	1/2"	1/2"	1/2"	1/2"
	H	mm	100	100	100	100	100
Pressione di esercizio		bar	8	8	8	8	8
Potenza elettrica		W	1500	1500	1500	1500	1500
Alimentazione		V - Hz	220/240 - 50	220/240 - 50	220/240 - 50	220/240 - 50	220/240 - 50
Tempo di riscaldamento	20+55°C	minuti	25	25	35	35	75
Grado di protezione		IP	24	24	24	24	24
Peso a vuoto		Kg	7,5	7,5	8,5	8,5	12

## > LA GIUSTA QUANTITÀ DI ACQUA CALDA PROPRIO DOVE TI OCCORRE



CALDAIA  
VETROPORCELLANATA



ISOLAMENTO  
PRIVO DI CFC



ANODO DI  
MAGNESIO



SPIA DI  
FUNZIONAMENTO



ESTERNO  
ANTIURTO



FLANGIA 5  
BULLONI



TRIPLA  
SICUREZZA



INDICE DI  
PROTEZIONE



INTERRUTTORE  
ACCENSIONE



COMPONENTI  
RICICLABILI



## > BRAVO PICCOLI ED EFFICIENTI



Per uso domestico, ideale per le piccole necessità di acqua calda (cucina, doccia), è disponibile in 5 modelli con capacità da 10/15/30 Lt (versioni 10 e 15 litri disponibili sia sopra che sottolavello).

Equipaggiati con:

- > Resistenze elettriche in acciaio inossidabile
- > Bollitore vetroporcellanato
- > Anodo al magnesio a protezione del bollitore
- > Regolatore della temperatura esterno con indicazione della potenza a led
- > Involucro esterno in abs
- > Termostato a capillare per il controllo della temperatura

\*S = Sottolavello

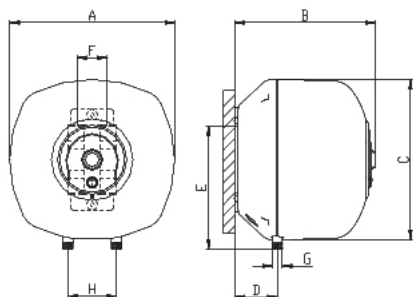

BRAVO			SN 10	SN 10 S*	SN 15	SN 15 S*	SN 30
Profilo di carico			XXS	XXS	XXS	XXS	S
Classe ERP			<b>B</b>	<b>C</b>	<b>B</b>	<b>C</b>	<b>D</b>
Capacità serbatoio		l	10	10	15	15	30
Dimensioni	A	mm	340	340	360	360	440
	B	mm	291	291	329	329	389
	C	mm	347	347	375	375	455
	D	mm	90	90	97	97	113
	E	mm	252	114	265	125	318
	F	mm	66	66	66	66	66
	G	pollici	1/2"	1/2"	1/2"	1/2"	1/2"
	H	mm	100	100	100	100	100
Pressione di esercizio		bar	8	8	8	8	8
Potenza elettrica		W	1500	1500	1500	1500	1500
Alimentazione		V - Hz	220/240 - 50	220/240 - 50	220/240 - 50	220/240 - 50	220/240 - 50
Tempo di riscaldamento	20+55°C	minuti	24	25	35	35	68
Grado di protezione		IP	24	24	24	24	24
Peso a vuoto		Kg	6,5	6,5	7,8	7,8	11,5

## > ACQUA CALDA A PORTATA DI MANO



CALDAIA VETROPORCELLANATA



ISOLAMENTO PRIVO DI CFC



ANODO DI MAGNESIO



SPIA DI FUNZIONAMENTO



TRIPLA SICUREZZA



INDICE DI PROTEZIONE



INTERRUTTORE ACCENSIONE



COMPONENTI RICICLABILI

## > **NOVO** PICCOLISSIMI E PRESTANTI



Di facile installazione anche in carenza di spazio, grazie alle dimensioni particolarmente compatte. È disponibile in 2 modelli con capacità da 5 - 10 litri entrambi sia sopra che sottolavello.

Equipaggiati con:

- > Resistenze elettriche in acciaio inossidabile
- > Bollitore vetroporcellanato
- > Anodo al magnesio a protezione del bollitore
- > Regolatore della temperatura esterno con led per il raggiungimento del set-point
- > Termostato a capillare per il controllo della temperatura

\*S = Sottolavello

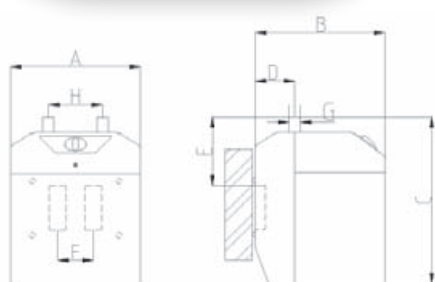

NOVO			5	5 S*	10	10 S*
Profilo di carico			XXS	XXS	XXS	XXS
Classe ERP			<b>B</b>	<b>B</b>	<b>B</b>	<b>B</b>
Capacità serbatoio		l	5	5	10	10
Dimensioni	A	mm	238	238	238	238
	B	mm	238	238	238	238
	C	mm	280	280	430	430
	D	mm	76	76	76	76
	E	mm	207	87	207	87
	F	mm	66	66	66	66
	G	pollici	1/2"	1/2"	1/2"	1/2"
	H	mm	100	100	100	100
Pressione di esercizio		bar	8	8	8	8
Potenza elettrica		W	2000	2000	2000	2000
Alimentazione		V - Hz	220/240 - 50	220/240 - 50	220/240 - 50	220/240 - 50
Tempo di riscaldamento	20+55°C	minuti	10	10	19	19
Grado di protezione		IP	24	24	24	24
Peso a vuoto		Kg	4,5	4,5	6,5	6,5

## > **ACQUA CALDA IN TEMPO REALE!**



CALDAIA  
VETROPORCELLANATA



ISOLAMENTO  
PRIVO DI CFC



ANODO DI  
MAGNESIO



SPIA DI  
FUNZIONAMENTO



TRIPLA  
SICUREZZA



INDICE DI  
PROTEZIONE



INTERRUTTORE  
ACCENSIONE



COMPONENTI  
RICICLABILI



#### AVVISO PER GLI OPERATORI COMMERCIALI:

Nell'ottica della ricerca del miglioramento continuo della propria gamma produttiva, al fine di aumentare il livello di soddisfazione del Cliente, l'Azienda precisa che le caratteristiche estetiche e/o dimensionali, i dati tecnici e gli accessori possono essere soggetti a variazione.

Occorre pertanto prestare la massima cura affinché ogni documento tecnico e/o commerciale (listini, cataloghi, depliant ecc..) fornito al Cliente finale risulti essere aggiornato con l'ultima edizione. I prodotti del presente documento possono essere considerati coperti da garanzia se acquistati e installati in Italia.

L'Organizzazione Commerciale e quella dei Centri di Assistenza Tecnica sono reperibili sul sito internet [www.ferroli.com](http://www.ferroli.com)

**Per qualsiasi informazione riguardante  
i prodotti e l'Assistenza Tecnica contattare:**



CONSULENZA: [prevendita@ferroli.it](mailto:prevendita@ferroli.it)

POST-VENDITA: [postvendita@ferroli.it](mailto:postvendita@ferroli.it)



#### Ferroli spa

37047 San Bonifacio (VR) Italy

Via Ritonda 78/A

tel. +39.045.6139411

fax +39.045.6100933

[www.ferroli.com](http://www.ferroli.com)